

UN MUSEO PARA MI

Tradicionalmente los museos han sido espacios en donde se conservan, se investigan y se exhiben objetos importantes para nuestras sociedades. Sin embargo, hoy en día, los museos hacen muchas cosas más: ya no solo coleccionan objetos, sino que procuran incluir **memorias** y patrimonio **inmaterial**. Ahora los museos integran las historias y las formas de ver el mundo de mujeres, niñas, niños y grupos minoritarios, entre muchos otros que antes no estaban representados.

Los museos son lugares que deben potenciar la realización de actividades **participativas**, en donde podemos compartir nuestras experiencias para ayudar a crear un mundo mejor. Son espacios en donde **todas** las personas somos bienvenidas y podemos **dialogar** de manera crítica sobre nuestro pasado, nuestros problemas del **presente** y nuestro futuro.

Te invitamos a que escenifiques en este museo **tus propias** historias. Piensa que quieres contar y dale vida a los personajes que necesites. Haz de **tu museo** un escenario para que pase todo lo que te quieras imaginar.

1 Piensa qué historia (o historias) vas a contar.

Una buena idea puede ser segmentar lo que quieres contar en varios momentos o escenas.

2 Escoge los personajes.

Puedes usar como base las figuras que te sugerimos o crear tus propias figuras. Como son títeres para manejar con tus dedos, puedes tener a muchos actuando al mismo tiempo.

3 Dibuja, recorta, pega y arma tu escenario, tus personajes y todo lo que necesites para contar tus historias.

Recuerda que son tus historias y al igual que tú, son únicas.

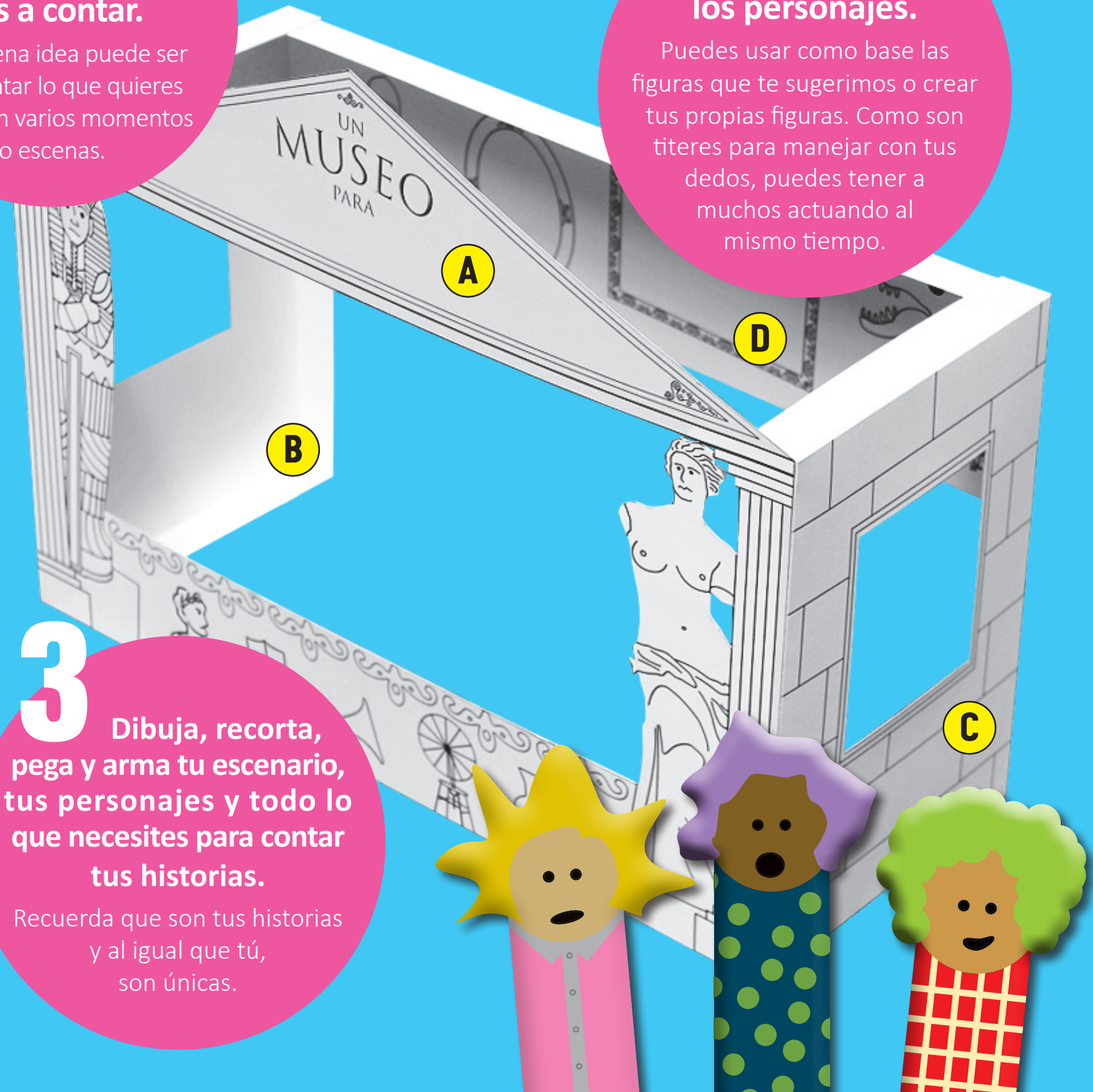

Decora tu museo como quieras
¿De qué colores te imaginas el telón, las columnas y el techo?

UN MUSEO PARA

A

Arma tus propios personajes
¿Cómo tienen el pelo?
¿Cómo van vestidos?

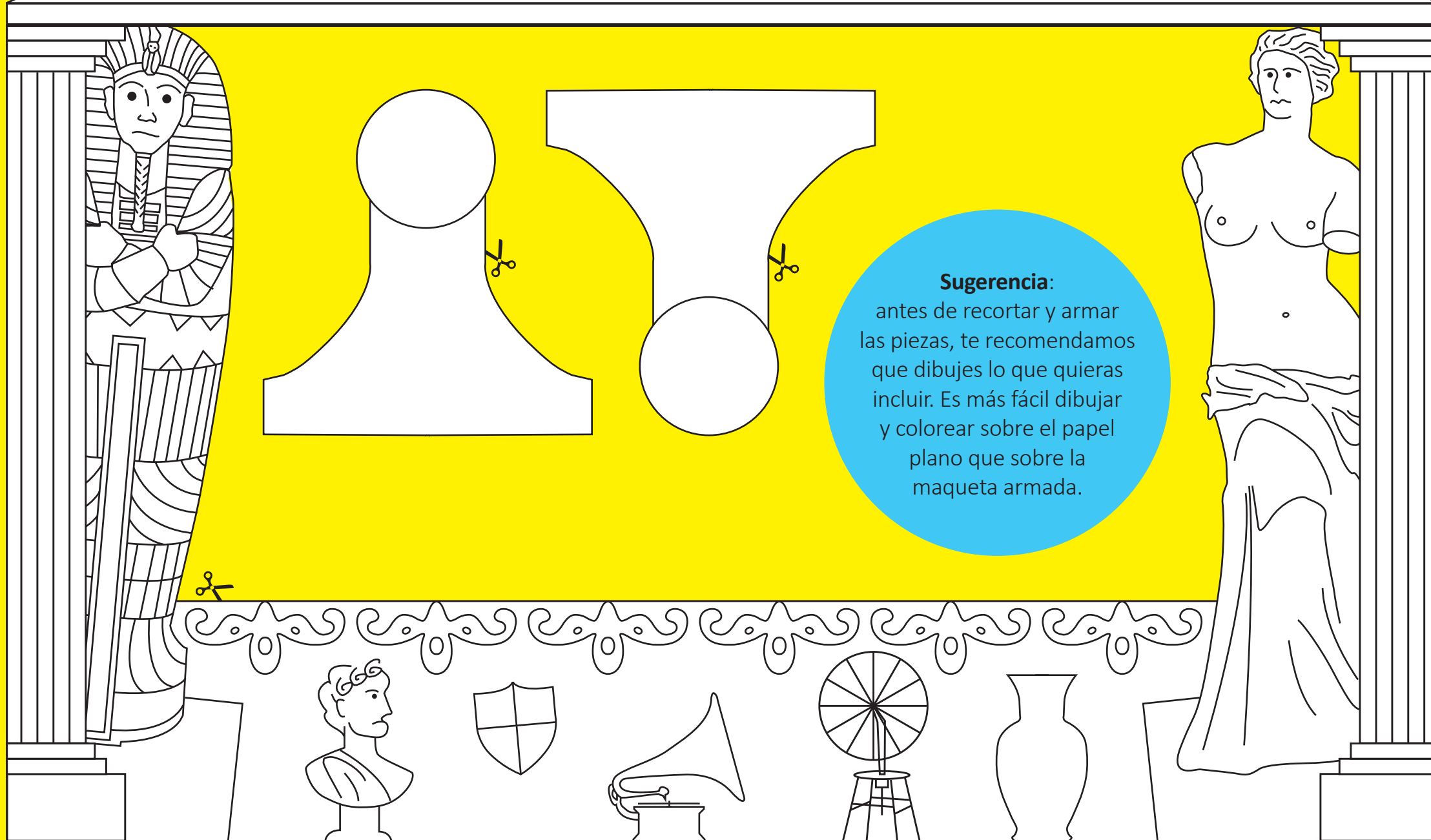

Sugerencia:
antes de recortar y armar las piezas, te recomendamos que dibujes lo que quieras incluir. Es más fácil dibujar y colorear sobre el papel plano que sobre la maqueta armada.

Dobla esta pestaña hacia atrás por la línea punteada

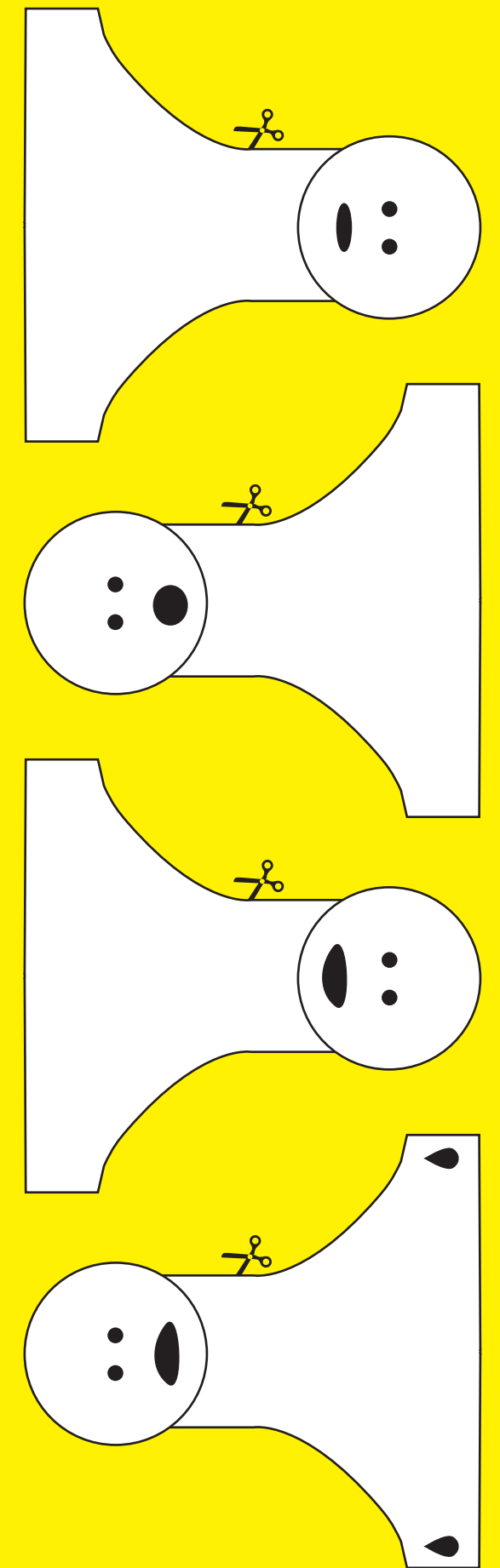

Para armar tus personajes, decóralos, recórtalos y luego enróllalos alrededor de uno de tus dedos, pegando los extremos marcados con

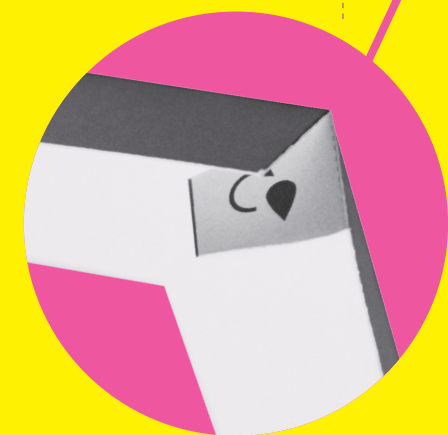
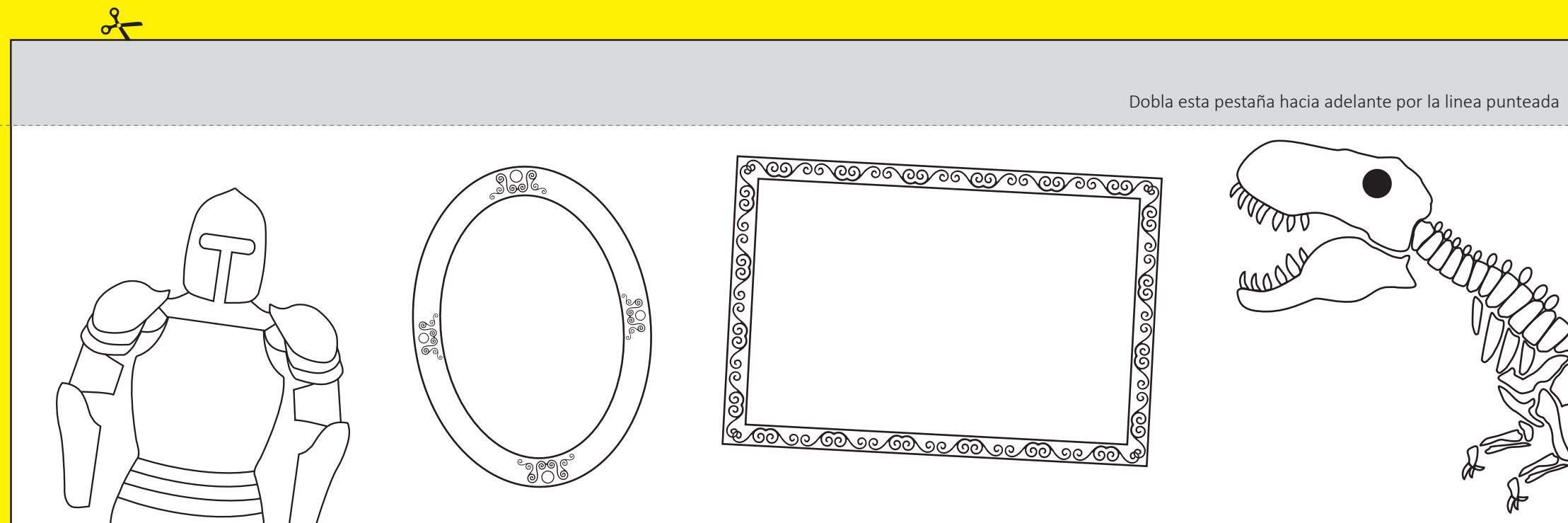
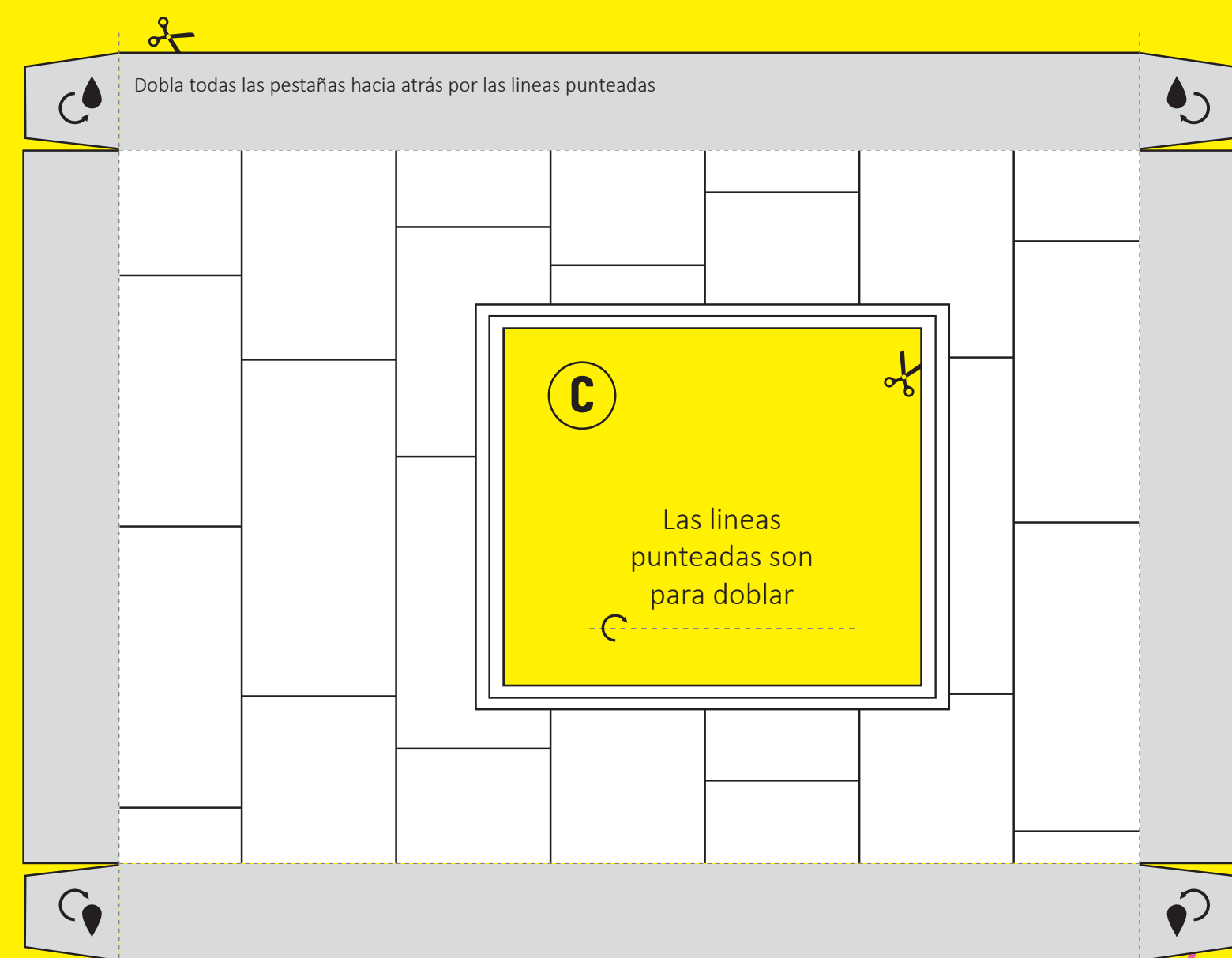
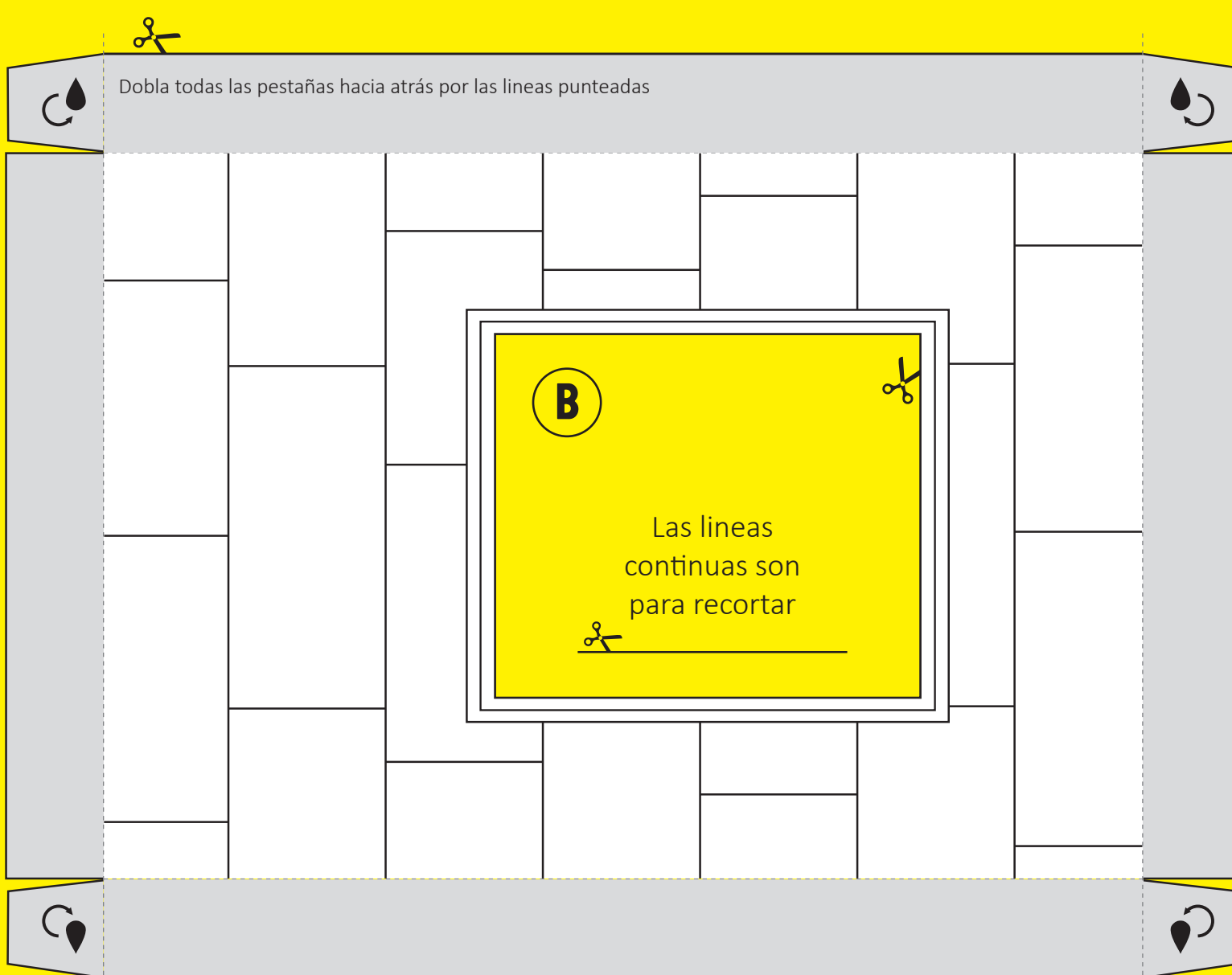

D

En tu museo puedes contar las historias **que quieras**.

Este espacio es el fondo del escenario, así que decóralo para que puedas ambientar tus historias en el sitio que más te guste.